

LED ライトボックス スタンド 取扱説明書

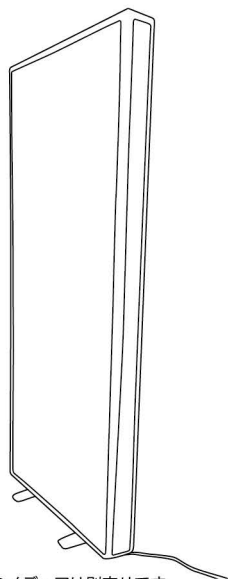

※表面・裏面のメディアは別売りです。

セット内容

※側面用メディア（黒色）2枚、上部用メディア（黒色）1枚が同梱されています。

●上部フレーム……………1個

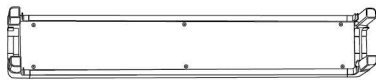

●下部フレーム……………1個

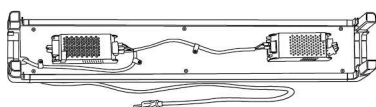

●支柱……………1本



●左右フレーム……………4個

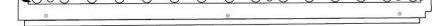
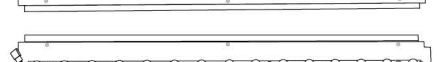
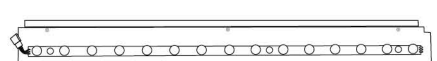
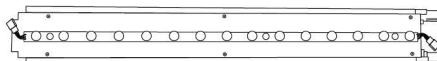
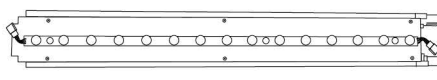

組み立て方法

1 各フレームに記載のマークを合わせるように連結をさせる。

※とても硬いので手や指を挟まないようご注意ください。

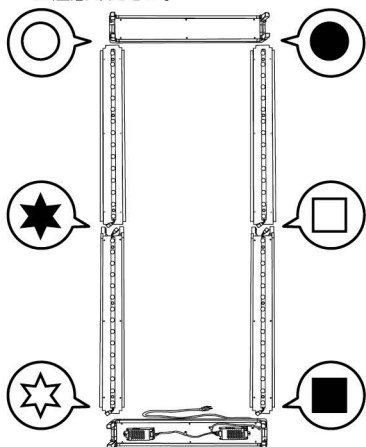

2 連結させた部分のコード先端のコネクタを繋げる。

※左右フレーム中心と下部フレームの連結部分の4箇所あります。全て繋げてください。

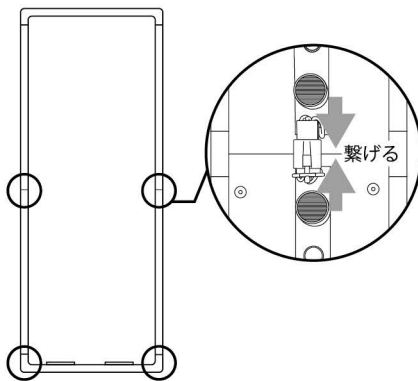

3 支柱を左右フレーム中心より少し上の突起に取り付ける。

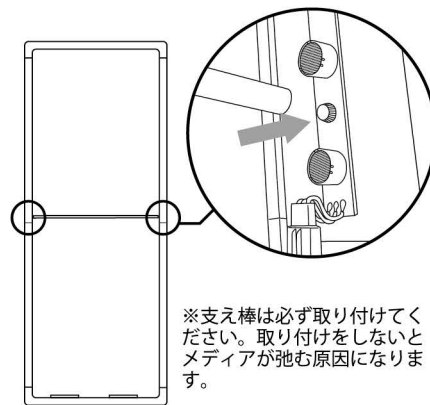

※支柱は必ず取り付けてください。取り付けをしないとメディアが弛む原因になります。

4 メディアをフレームの上部、左右側面、表面、裏面の5面に取り付ける。

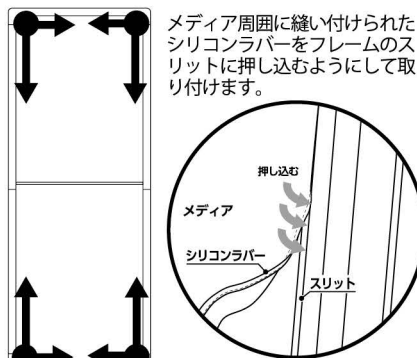

メディア周囲に縫い付けられたシリコンラバーをフレームのスリットに押し込むようにして取り付けます。

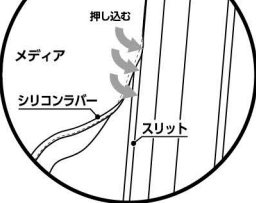

※フレームの四隅から直線部分に向かってメディアを引っ張りながら取り付けてください。

5 全ての面にメディアの取り付けが完了したら、下部フレーム裏面の脚を90度回転させます。

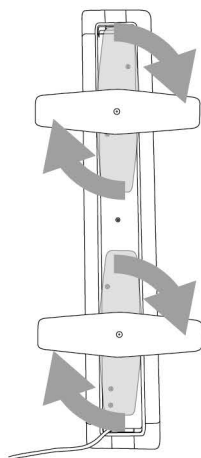

6 最後に本体を立てて、プラグをコンセントに差し込んだら完成です。

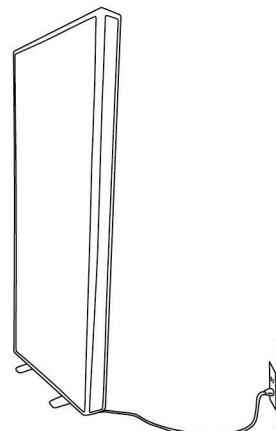

取扱い上の注意

- 組み立て時、軍手の着用を推奨いたします。
- 人や物にぶつからないよう周囲には十分ご注意ください。
- 組み立て後の移動が困難な為、設置場所で2人以上で組み立てを行ってください。
- 組み立て時や収納時、手や指を挟まないよう十分注意してください。
- 本製品は屋内用です。屋外や風がある場所では転倒・破損の原因になる為、使用しないでください。
- 解体する際、連結部分はとても硬くなっています。左右に揺りながら少しずつ解体してください。
- 無理に強い力を加えると破損する恐れがございますのでご注意ください。
- 防水型ではないので、雨水のかかるところでは使用しないでください。漏電によって、感電や発火の原因になります。