

バナーLスタンド 取扱説明書

取り付け可能メディアサイズ 600 幅用 / W600×H2000mm
900 幅用 / W900×H2000mm

セット内容

- 上部横棒.....1本
- 下部横棒.....1本
- 縦棒上部.....1本
- 縦棒下部.....1本
- 下部器具.....1個

※上下横棒の両端にはキャップが付いています。付いていない場合は外れている可能性がございますので、袋の中をご確認ください。

※メディアは別売りです。

組み立て方法

1 棒袋タイプ メディアの上下に注意して棒袋に上下横棒を通す。

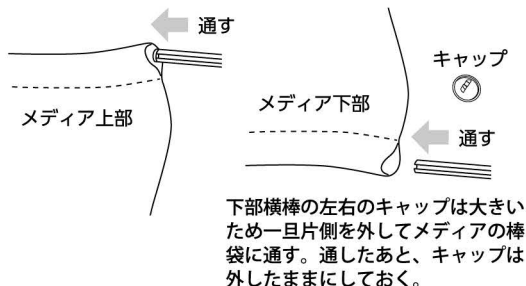

ヒートカットタイプ 上下横棒のキャップを外しテープ付きのバーを取り出し、メディアの上下に貼り付ける。メディアの上下に注意して、横棒にバーを戻す。

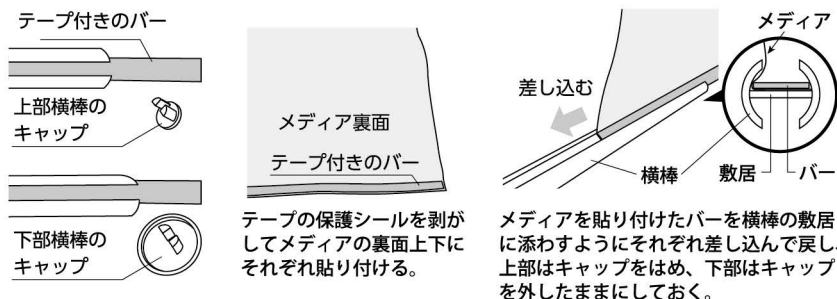

2 下部器具を横棒の端から通し、中央までスライドし先ほど外したままにしていたキャップをはめる。

棒袋タイプ

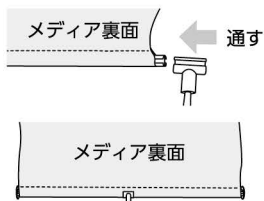

ヒートカットタイプ

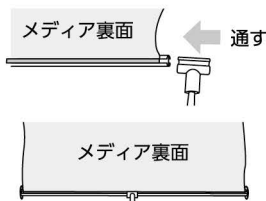

3 縦棒上部も下部と同様に端から通し、中央までスライドする。

棒袋タイプ



ヒートカットタイプ

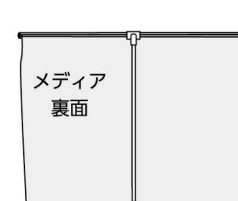

4 縦棒上部に縦棒下部を差し込み、連結させる。

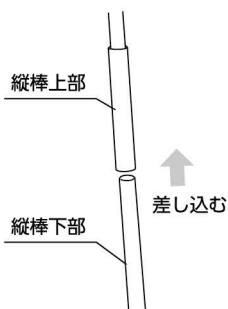

5 少し力を入れながら縦棒を湾曲させ、下部器具に差し込み完成です。

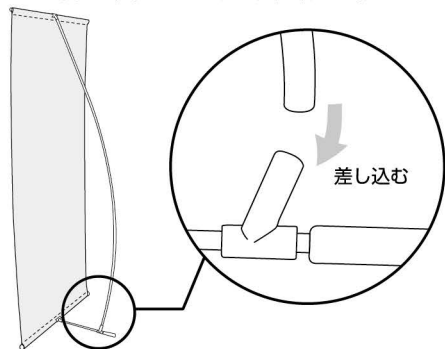

棒袋タイプ



ヒートカットタイプ



取扱い上の注意

- 組み立て時、軍手の着用を推奨いたします。
- 人や物にぶつからないよう周囲には十分ご注意ください。
- 棒袋タイプの場合は、上下 30mm の棒袋が必要です。
- 本製品は屋内用です。屋外での使用は転倒・破損の原因になる為、使用しないでください。